

A4対応7ポケットトートバッグ

本体 柄

表2枚 裏2枚

中心 わ

表 芯張り

テープ2.5cm
巾
付け位置

0.3ステッチ

タック
角位置

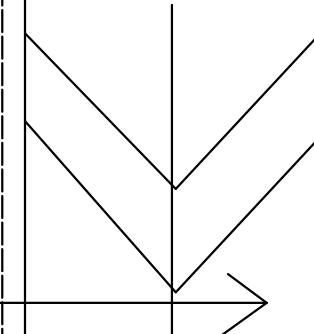
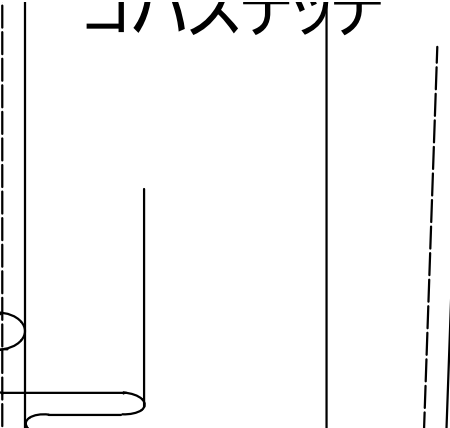
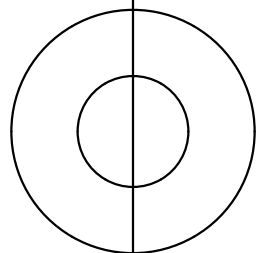

ポケット

表1枚 裏1枚

Copyright(c)2012ハンドメイドパターンでソーイングしましょ AllRghitReseved

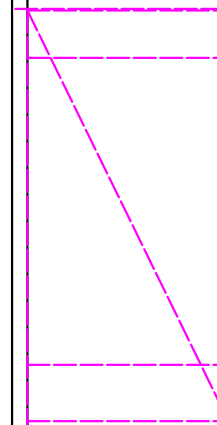

衣の型

Copyright(c)2012ハンドメイドパターンでソーイングしましょ AllRightReseved

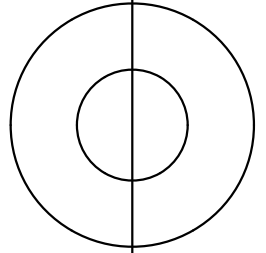

コバフニッチ				

持ち手

表
2枚

全面
芯張り

★外れやすいためここだけ縫い代1.5cmです

底 表1枚

全面芯

Copyright(c)2012ハンドメイドパターンでソーイングしましょ AllRghitReseved

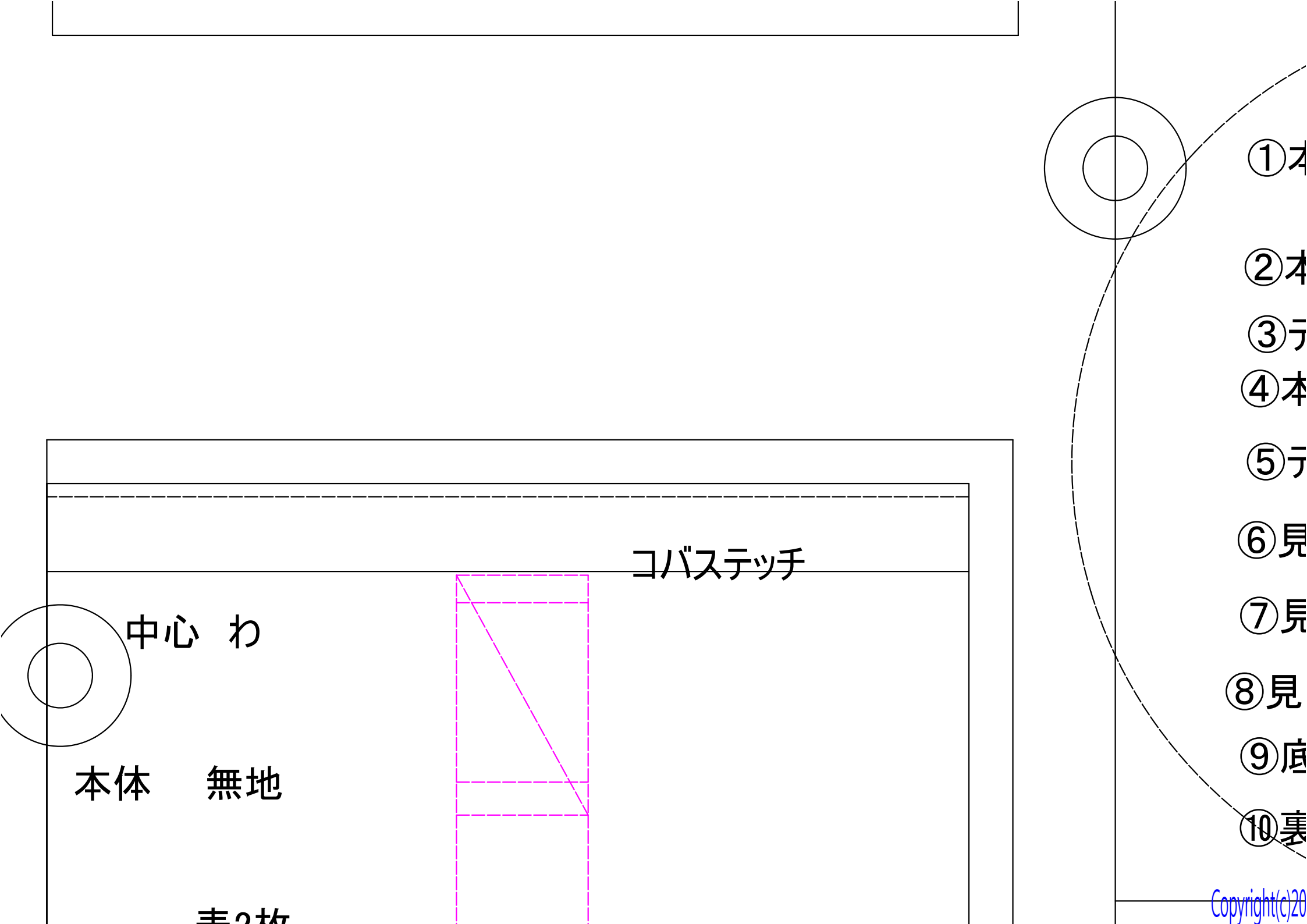

コバステッチ

中心 わ

本体 無地

表2枚

①本

②本

③テ

④本

⑤テ

⑥見

⑦見

⑧見

⑨底

⑩裏

●プチ作り方

本体柄を裏地と縫い合わせ

2枚の端を縫い合わせる

本体無地をの脇を縫い合わせる

テープを作る

本体柄と無地の底部分を仮止めする

テープを本体柄と無地合わせて取り付ける

見返しと本体無地を縫う

見返しと裏地を縫い合わせる

見返しと本体無地を縫い合わせる

裏地と本体を縫い合わせる

裏地の底を1箇所残して 縫う

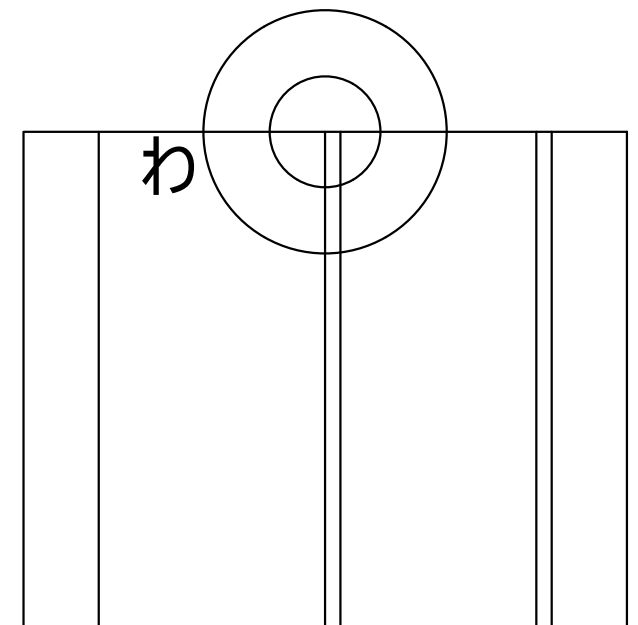
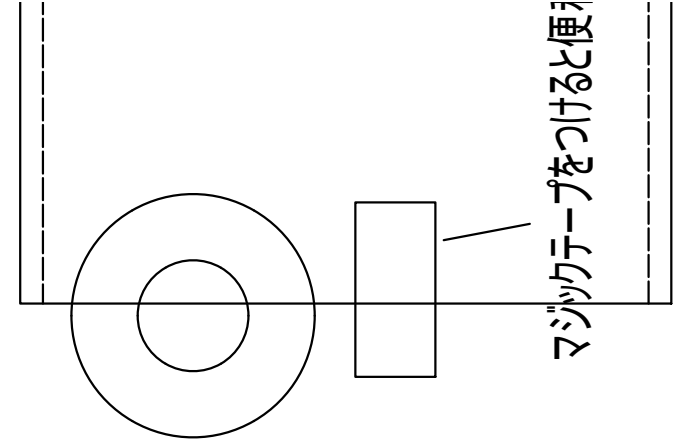

見返し 表地2枚 全面芯張り

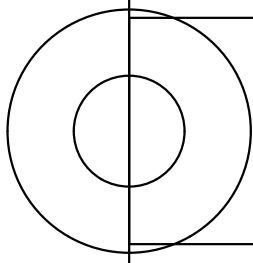

△₁△₂△₃

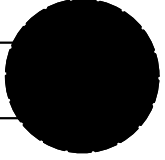

ットホック

本体 裏地 2枚

底板 表2枚

全面芯張り

利です